



INSTRUKCJA OBSŁUGI AKUMULATOROWEJ DMUCHAWY DO LIŚCI

(CORDLESS LEAF BLOWER MANUAL)

AKU-18000D



www.adlernarzedzia.pl

UWAGA

PRZECZYTAJ ZE ZROZUMIENIEM WSZYSTKIE INSTRUKCJE DOTYCZĄCE UŻYWANIA I KONSERWACJI NARZĘDZIA.

NIEPRZESTRZEGANIE INSTRUKCJI MOŻE SPOWODOWAĆ USZKODZENIE URZĄDZENIA I UTRATĘ GWARANCJI, MOŻE TAKŻE SPOWODOWAĆ USZKODZENIE CIAŁA LUB MIENIA.

INSTRUKCJE BEZPIECZEŃSTWA

1. Utrzymuj miejsce pracy w czystości i dobrze oświetlone.
2. Nie używaj elektronarzędzi w środowisku zagrożonym wybuchem, np. w obecności łatwopalnych cieczy, gazów lub pyłu. Elektronarzędzia wytwarzają iskry, które mogą zapalić pył lub opary.
3. Korzystaj z urządzenia z daleka od dzieci i osób postronnych.
4. Zawsze stosuj oryginalną baterię do elektronarzędzi, nie modyfikuj wtyczek i połączeń elektrycznych.
5. Unikaj kontaktu z uziemionymi przedmiotami tj. grzejnikami, piekarnikami, lodówkami i innymi narzędziami pod napięciem.
6. Nie narażaj elektronarzędzi na działanie deszczu lub wilgoci.
7. Używaj tylko sprawnej ładowarki. Dla bezpieczeństwa ładuj baterię tylko wewnątrz pomieszczeń.
8. Nie używaj narzędzi, gdy jesteś zmęczony, pod wpływem leków lub używek.
9. Używaj artykułów ochrony osobistej, w szczególności: okularów ochronnych, ochrony słuchu i rękawic ochronnych. Podczas pracy szlifierką używaj dodatkowo masek chroniących drogi oddechowe. Nie noś luźnej odzieży i biżuterii. Nie pracuj z rozpuszczonymi długimi włosami. Luźna odzież lub rozpuszczone włosy mogą zaplątać się w ruchome części narzędzia i spowodować uszkodzenia.
10. Unikaj przypadkowego uruchomienia narzędzia.
11. Upewnij się, że przełącznik jest w pozycji wyłączonej przed podłączeniem baterii lub przed wymianą akcesoriów w narzędziu.
12. Trzymaj narzędzia pewnie, najlepiej dwoma rękami.

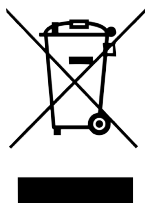

Nie wyrzucaj urządzeń elektrycznych ani baterii razem z odpadami z gospodarstwa domowego!

Sprzęt elektryczny i elektroniczny oraz zużyte baterie i akumulatory, zgodnie z dyrektywami europejskimi i przepisami krajowymi, muszą być zebrane osobno i poddane recyklingowi przez odpowiednie placówki.

BUDOWA NARZĘDZIA

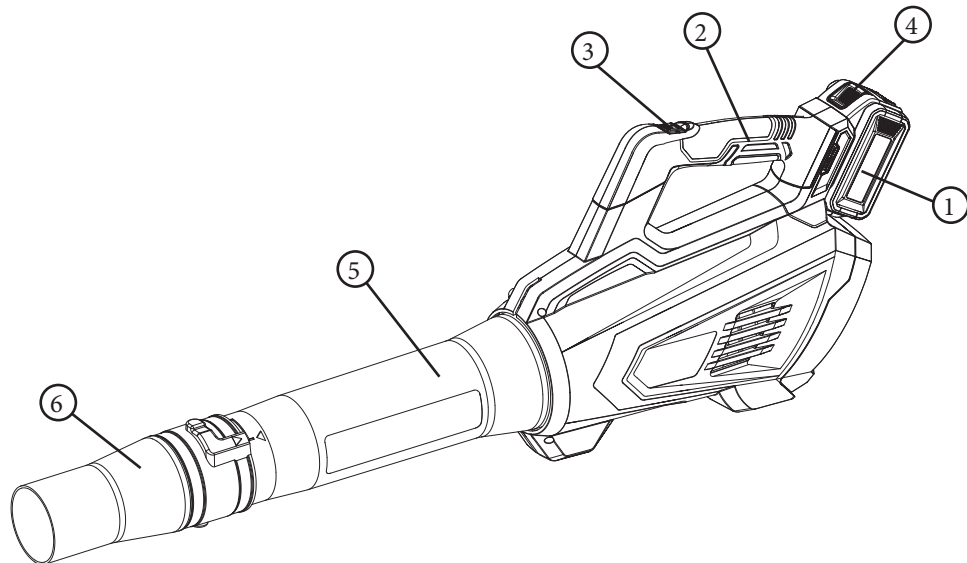

Legenda:

1. Bateria (dostępna opcjonalnie)
2. Rękojeść
3. Włącznik/Regulacja prędkości
4. Przycisk blokady baterii
5. Dysza główna
6. Dysza pomocnicza

DANE TECHNICZNE

NAPIĘCIE ZASILANIA	20V-DC
PRĘDKOŚĆ WYLOTOWA POWIETRZA	45 m/s
PRZEPŁYW POWIETRZA	11 m ³ /min
WAGA NETTO	2,5 kg*
WAGA BRUTTO	3,8 kg**

* Waga samego urządzenia „body” bez baterii, ładowarki i opakowania.

** Waga kompletnego urządzenia z baterią, ładowarką i opakowaniem.

Urządzenie w zależności od wariantu może być wyposażone w baterię Li-ion 20V: 2Ah, 4Ah, 5Ah lub być bez baterii.

PRACA DMUCHAWĄ

I. Przygotowanie do pracy.

Montaż dyszy głównej

1. Dołączonym kluczem heksagonalnym odkręcić obie śruby i wyjąć je z otworów (rys.1).
2. Wsunąć dyszę główną tak aby wypustki montażowe weszły w otwory w obudowie dmuchawy (rys.2).
3. Wsunąć śruby i dokręcić kluczem (rys.3).

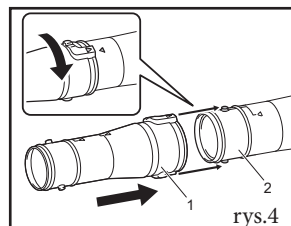
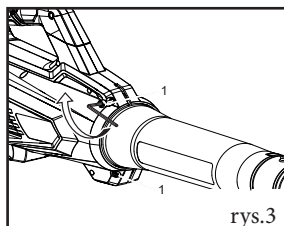
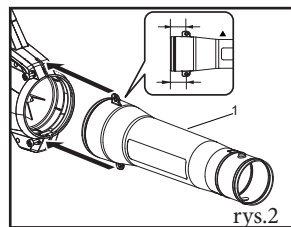
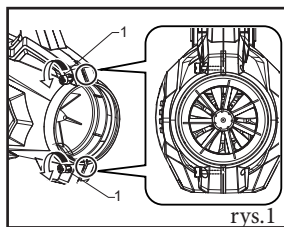

Montaż dyszy pomocniczej.

1. Wsunąć dyszę pomocniczą na dyszę główną i przekręcić aby zablokować (rys.4).

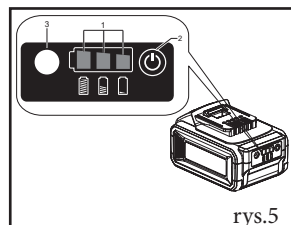

Sprawdzenie stanu naładowania baterii.

1. Aby sprawdzić stan naładowania baterii należy wcisnąć przycisk nr 3 (rys.5).
2. Trzy diody LED wskazują obecny stan naładowania, w przypadku niskiego stanu, naładować baterię przed pracą.

Podświetlone diody LED			Stopień naładowania
■	■	■	75% ~ 100%
■	■		35% ~ 75%
■			5% ~ 35%

II. Praca.

Dmuchała AKU-18000D posiada trzypozycyjny obrotowy włącznik.

Pozycja „0” - dmuchała wyłączona

Pozycja „I” - niska prędkość

Pozycja „II” - wysoka prędkość

Przed montażem baterii należy upewnić się czy włącznik jest w pozycji „0”.

Nie wolno odkładać na ziemię włączonej dmuchawy, drobiny piasku lub kurzu mogą być zassane do wnętrza obudowy i uszkodzić urządzenie.

Dmuchała AKU-18000D posiada zabezpieczenie termiczne i przeciążeniowe które wyłączy urządzenie, zapobiegając jego uszkodzeniu. Po przestygnięciu można wznowić pracę.

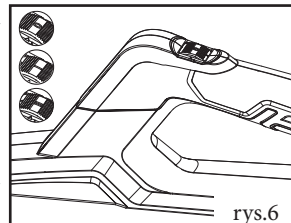

Dmuchała AKU-18000D jest wyposażona w zawieszke umożliwiającą przechowywanie np na haczyku na ścianie (rys.7).

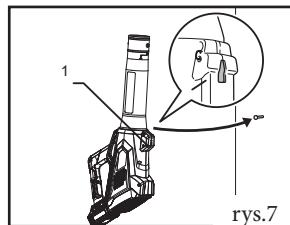

CZYNNOŚCI OBSŁUGOWE

WSZYSTKIE CZYNNOŚCI OBSŁUGOWE ORAZ CZYSZCZENIE NARZĘDZI NALEŻY WYKONYWAĆ Z ODŁĄCZONĄ BATERIĄ. ZABRANIA SIĘ ROZMONTOWYWANIA NARZĘDZIA, BATERII I ŁADOWARKI. SĄ TO CZYNNOŚCI POTENCJALNIE NIEBEZPIECZNE. SAMODZIELNE ROZMONTOWYWANIE NARZĘDZI W OKRESIE GWARANCYJNYM POZBAWIA KUPUJĄCEGO GWARANCJI. WSZELKICH NAPRAW DOKONUJ TYLKO W AUTORYZOWANYM SERWISIE ADLER.

I. Czyszczenie

1. Utrzymywanie narzędzia w czystości pozwoli na jego długotrwałą eksploatację.
2. Po zakończonej pracy oczyść urządzenie i otwory wentylacyjne.
3. Utrzymuj w czystości rękojeść i włącznik.
4. Oczyść wszelkie pozostałości pyłów, opiłków, olejów i smarów.
5. Do czyszczenia używaj tylko delikatnych środków myjących i miękkiej ściereczki lub pędzelka.
6. Nie zanurzaj narzędzia w wodzie. Nie pozwól, aby woda dostała się do środka narzędzia.
7. Nie używaj agresywnych środków czyszczących tj. benzyny, terpentyny, rozpuszczalników, środków na bazie chloru i amoniaku. Nigdy nie stosuj łatwopalnych substancji w pobliżu narzędzia.

II. Czynnności serwisowe i naprawy

1. Wszelkich napraw dokonuj tylko w autoryzowanym serwisie Adler.
2. Jeżeli wystąpią problemy takie jak:
 - nietypowe dźwięki pracy narzędzia
 - złe spasowanie lub blokada ruchomych części
 - pęknięcia
 oddaj narzędzie, baterię i ładowarkę sprzedawcy lub do autoryzowanego serwisu Adler.
3. Jeżeli narzędzie nie startuje lub pracuje ze zmniejszoną mocą mimo naładowanej do pełna baterii, sprawdź styki baterii i narzędzia, w razie potrzeby oczyść. Jeżeli mimo tego narzędzie nie pracuje prawidłowo oddaj narzędzie, baterię i ładowarkę sprzedawcy lub do autoryzowanego serwisu Adler.

DEKLARACJA ZGODNOŚCI

Nr 3/10/2021-AKU-18000D

1. Upoważniony przedstawiciel producenta: MAR Andrzejewski Sp.j. 91-604 Łódź, Łodzianka 26
2. Nazwa wyrobu: Akumulatorowa dmuchawa do liści (nazwa handlowa AKU-18000D)
3. Klasyfikacja wyrobu: 28.24.11.0
4. Przeznaczenie i zakres stosowania wyrobu: dmuchawa do liści
5. Numer jednostki certyfikującej: 1370
6. Dokumenty odniesienia:
2006/42/EU Certyfikat nr 2166AS09IGL41994

wydany przez: BV LCIE China Building 4, No. 518, Xin Zhuan Road,
CaoHejing Songjiang High-Tech Park, Shanghai P.R.C 201612

Normy zharmonizowane:
EN 60335-1:2012+A11:2014+A13:2017+A1:2019+A14:2019+A2:2019
7. Nazwisko i adres osoby posiadającej dokumentację techniczną: Grzegorz Kunicki MAR Andrzejewski Sp.j. Łodzianka 26, 91-604 Łódź
8. Kod 3408.6 AKU-18000D S/N.....
(nr seryjny)

Deklaruje z pełną odpowiedzialnością, że wyroby z partii określonej w pkt. 8 są zgodne z dokumentami odniesienia w pkt. 6

Polska, Łódź dn. 01/10/2021

Współwłaściciel
MAR Andrzejewski Sp.j.
Grzegorz Kunicki



WARNING

READ AND UNDERSTAND ALL INSTRUCTIONS REGARDING THE USE AND CARE OF THE TOOL.

FAILURE TO FOLLOW INSTRUCTIONS MAY CAUSE DAMAGE OF THE DEVICE, HUMAN BODY OR PROPERTY. IT MAY RENDER THE WARRANTY VOID.

SAFETY RULES

1. Keep the workplace clean and well lit.
2. Do not use power tools in explosive atmospheres, e.g. in the presence of flammable liquids, gases or dust. Power tools create sparks which may ignite dust or fumes.
3. Keep children and bystanders away when using the device.
4. Always use an original power tool battery, do not modify electrical plugs or connections.
5. Avoid body contact with earthed or grounded objects such as radiators, ovens, refrigerators and other electric tools.
6. Do not expose power tools to rain or wet conditions.
7. Use only a working charger. For safety, charge the battery indoors only.
8. Do not use tools while you are exhausted, ill or under medications.
9. Use personal protective equipment, in particular: safety glasses, hearing protection and protective gloves. When working with the grinder, use additional respiratory masks. Do not wear loose clothing and jewelry. Don't work with loose long hair. Loose clothing or loose hair can entangle with moving parts of the tool.
10. Avoid accidental start of the tool.
11. Make sure the switch is in „off” position before connecting the battery or changing accessories in the tool.
12. Hold tools firmly, preferably with both hands.



Do not dispose of electrical devices and batteries with household waste! Electrical and electronic equipment as well as waste batteries must be collected separately and recycled by the appropriate facilities in accordance with European directives and national regulations.

TOOL CONSTRUCTION

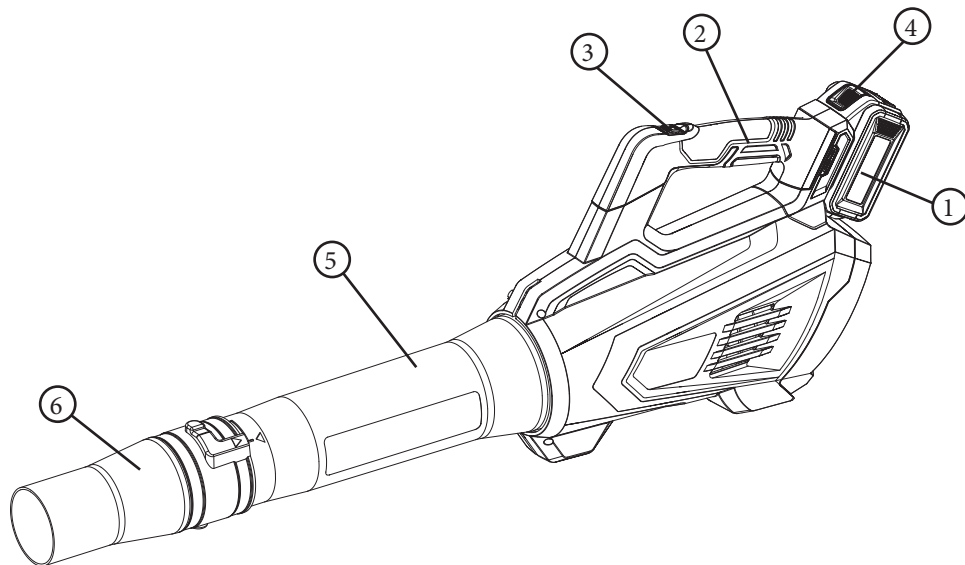

Legend:

1. Battery (optional)
2. Handle
3. Trigger/Speed Regulation
4. Battery Lock Button
5. Main Nozzle
6. Auxiliary Nozzle

TECHNICAL SPECIFICATION

SUPPLY VOLTAGE	20V-DC
AIR MAXIMUM SPEED	45 m/s
AIR FLOW	11 m ³ /min
NET WEIGHT	2,5 kg*
GROSS WEIGHT	3,8 kg**

* Weight of the device itself „body” without battery, charger and box.

** Weight of the complete device with battery, charger and box.

Depending on the variant, the device can be equipped with a 20V Li-ion battery: 2Ah, 4Ah, 5Ah or without a battery.

LEAF BLOWER ASSEMBLY AND OPERATION

I. Assembly.

Main nozzle installation.

1. Using the hexagonal wrench, unscrew both screws and remove them from the holes (fig. 1).
2. Insert the main nozzle so that the mounting tabs fit into the holes in the blower housing (fig. 2).
3. Insert the bolts and tighten with a wrench (fig. 3).

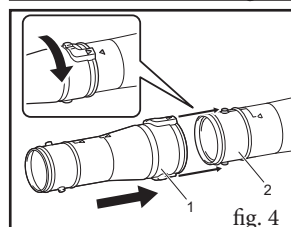
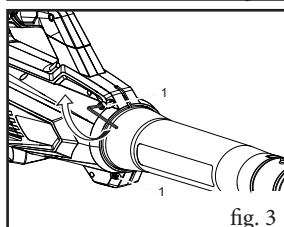
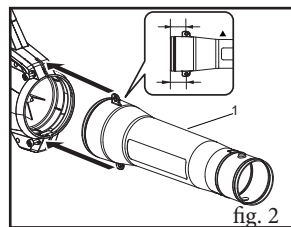
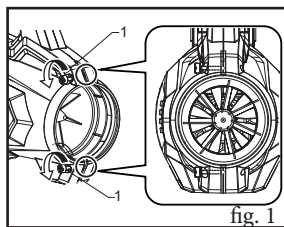

Auxiliary nozzle installation.

1. Slide the auxiliary nozzle onto the main nozzle and turn to lock (fig. 4).

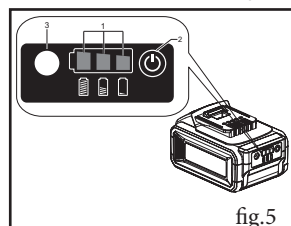

Battery charge check.

1. To check the battery charge, press the button no. 3 (fig. 5).
2. Three LEDs indicate the current charge level, charge the battery before work if needed.

Illuminated LEDs			Charge level
■	■	■	75% ~ 100%
■	■		35% ~ 75%
■			5% ~ 35%

II. Operation.

AKU-18000D leaf blower has a three-position rotary switch.

Position „0” - blower turned off

Position „I” - low speed

Position „II” - high speed

Before installing the battery, make sure that the switch is in the „0” position.

Do not leave working blower on the ground, particles of sand or dust may be sucked inside the housing and damage the device.

AKU-18000D blower has thermal and overload protection that will turn off the device, preventing its damage. After cooling down, you can resume work.

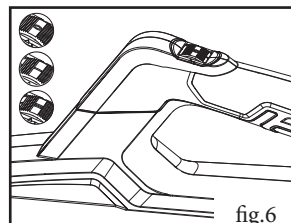

The AKU-18000D blower is equipped with a hanger that allows it to be stored e.g. on a hook on the wall (fig. 7).

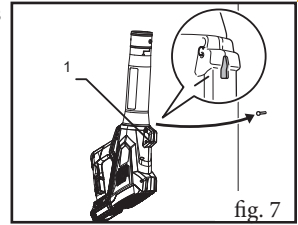

MAINTENANCE

PERFORM CLEANING AND MAINTENANCE OF THE TOOLS WITH DISCONNECTED BATTERY. NEVER DISASSEMBLE THE TOOL, BATTERY OR THE CHARGER, IT IS POTENTIALLY HAZARDOUS. UNAUTHORIZED REPAIR OR DISASSEMBLING A TOOL ON WARRANTY WILL RENDER THE WARRANTY VOID. ANY REPAIRS OR MAINTENANCE MUST BE PERFORMED BY AUTHORIZED ADLER SERVICE CENTER.

I. Cleaning

1. Keeping the tool clean will result in its long time operation.
2. After finishing work, clean the device and ventilation holes.
3. Keep the handle and the switch clean.
4. Clean off any dust, swarf, oil and grease residues.
5. Use only mild cleaning agents and a soft cloth or brush for cleaning.
6. Do not submerge the tool in water. Do not let water get inside the tool.
7. Do not use aggressive cleaning agents such as gasoline, turpentine, solvents, chlorine and ammonia based agents. Never use flammable substances near the tool.

II. Service and repair

1. Make any repairs only at authorized Adler Service Center.
2. If there are problems like:
 - unusual noise of the tool,
 - poor fit or blockage of moving parts,
 - cracks,
 return the tool, battery and charger to your dealer or authorized Adler Service Center.
3. If the tool does not start or runs at reduced power, despite a fully charged battery, check the battery and tool electric contacts, clean if necessary. If the tool still does not work properly, return the tool, battery and charger to your dealer or to authorized Adler Service Center.

DECLARATION OF CONFORMITY

No. 3/10/2021-AKU-18000D

1. Authorized representative of the manufacturer: MAR Andrzejewski Sp.j. 91-604 Lodz, Lodzianka 26
2. Product name: Cordless Leaf Blower (trade name AKU-18000D)
3. Product classification: 28.24.11.0
4. Purpose and scope of product application: for blowing leaves
5. Number of the certification body: 1370

6. Reference documents:

2006/42/EU Certificate no. 2166AS09IGL41994

issued by: BV LCIE China Building 4, No. 518, Xin Zhuan Road,
CaoHejing Songjiang High-Tech Park, Shanghai P.R.C 201612

Harmonized norms:

EN 60335-1:2012+A11:2014+A13:2017+A1:2019+A14:2019+A2:2019

7. Name and address of the person with the technical documentation: Grzegorz Kunicki
MAR Andrzejewski Sp.j. Lodzianka 26, 91-604 Lodz, Poland

8. Code 3408.6 AKU-18000D S/N
(serial no.)

I declare with full responsibility that the products from the batch specified in point 8 are consistent with the reference documents in point 6

Poland, Lodz 01/10/2021

Partner
MAR Andrzejewski Sp.j.
Grzegorz Kunicki





KARTA GWARANCYJNA

Ważna na terytorium Polski z dowodem zakupu



MAR Sp.j.

91-604 Łódź, ul. Łodzianka 26

tel.:(42) 659 70 04, 659 90 57

696 487 707

www.adlernarzedzia.pl

serwis@adlernarzedzia.pl

Nazwa sprzętu	
Typ / model	
Nr fabryczny	
Data sprzedaży	

Oświadczam, że zapoznałem się i akceptuję warunki niniejszej gwarancji.

Pieczętka i podpis sprzedawcy

Data i podpis kupującego

REJESTR NAPRAW

Lp.	Data zgłoszenia	Data wykonania	Opis naprawy	Podpis serwisanta

Druk ważny od 01.03.2021

Firma MAR Sp.j. 91-604 Łódź, ul. Łodzianka 26

udziela gwarancji na zakupiony przez Państwa sprzęt na następujących warunkach:

1. Gwarancja jest ważna i obejmuje wyłącznie urządzenia zakupione i użytkowane na terenie Polski.
2. Karta Gwarancyjna ważna jest wyłącznie wtedy, gdy posiada czytelnie i poprawnie wypełnione rubryki, bez zmian i skreśleń. Numer seryjny na produkcie musi być czytelny i zgodny z numerem wpisanym w kartę gwarancyjną.
3. Firma MAR Sp.j. zapewnia sprawne działanie urządzenia, na które wydana jest niniejsza Karta Gwarancyjna, pod warunkiem instalacji oraz korzystania z urządzenia zgodnie z przeznaczeniem i zaleceniami instrukcji obsługi.
4. Okres gwarancji wynosi 24 miesiące od daty zakupu urządzenia.
5. Gwarancja obejmuje wyłącznie wady powstałe z przyczyn tkwiących w sprzedanym urządzeniu, a naprawy wykonywane są wyłącznie przez Autoryzowany Punkt Serwisowy.
6. Gwarancja nie obejmuje uszkodzeń mechanicznych, transportowych oraz awarii powstałych w wyniku działania czynników zewnętrznych takich jak pożar, przepięcia sieci energetycznej, wyładowania elektryczne, zalanie, działania środków chemicznych, niewłaściwa wentylacja, przeciążenie urządzenia, siły wyższe, a także innych będących poza kontrolą Gwaranta.
7. Gwarancja nie obejmuje dodatkowych usług w postaci: instalacji, czyszczenia zewnętrznego jak i wewnętrznego, okresowych przeglądów przewidzianych w instrukcji obsługi oraz sprawdzenia produktu. Kosztem takich usług będzie obciążony Klient.
8. Gwarancji nie podlegają części eksploatacyjne takie jak dysze, zaciski, uchwyty, wtyczki, elementy przewodów spawalniczych oraz ich wymiana.
9. Reklamowany towar powinien być dostarczony na koszt Gwaranta pocztą (do 2 kg) lub za pośrednictwem firmy spedycyjnej DPD w oryginalnym opakowaniu lub innym - zabezpieczającym przed uszkodzeniem w czasie transportu.
10. Klient może zostać również obciążony kosztami sprawdzenia w punkcie serwisowym produktu reklamowanego, nie posiadającego wad własnych.
11. Naprawa zostanie dokonana w możliwie najkrótszym czasie, nie przekraczającym 14 dni roboczych, licząc od daty przyjęcia sprzętu do naprawy.
 - a W przypadku stwierdzenia przez Autoryzowany Serwis braku możliwości naprawy, produkt zostanie wymieniony na nowy model wolny od wad, lub o zbliżonych, nie gorszych parametrach technicznych. Jeśli wymiana taka nie będzie możliwa, klient otrzyma zwrot zapłaty w miejscu zakupu, po uzgodnieniu tego ze sprzedawcą.
 - b Jeżeli w wykonaniu swoich obowiązków Gwarant dostarczył uprawnionemu z gwarancji zamiast rzeczy wadliwej rzecz wolną od wad albo dokonał istotnych napraw rzeczy objętej gwarancją, termin gwarancji biegnie na nowo od chwili dostarczenia rzeczy wolnej od wad lub zwrócenia rzeczy naprawionej.
 - c Jeżeli Gwarant wymienił część rzeczy, powyższe stosuje się odpowiednio do części wymienionej.
 - d W innych wypadkach termin gwarancji ulega przedłużeniu o czas naprawy.
12. Klient traci prawa gwarancyjne w przypadku dokonania zmian konstrukcyjnych lub napraw poza Autoryzowanym Punktem Serwisowym oraz w przypadku używania urządzenia niezgodnie z zastosowaniem i nie przestrzeganiem instrukcji obsługi.
13. Gwarant nie ponosi odpowiedzialności za straty powstałe w wyniku niemożności korzystania z produktu będącego w naprawie.
14. W przypadku zaginięcia Karty Gwarancyjnej nie wydaje się duplikatu.
15. Gwarancja nie wyłącza, nie ogranicza ani nie zawiesza uprawnień kupującego, wynikających z przepisów o rękojmi za wady rzeczy sprzedanej.
16. Gwarant może odmówić przyjęcia do naprawy sprzętu brudnego lub oczyścić go na koszt reklamującego.
17. W sprawach nieuregulowanych warunkami niniejszej Karty Gwarancyjnej zastosowanie mają odpowiednie przepisy Kodeksu Cywilnego.



www.adlernarzedzia.pl